



## Dachówka płaska Orea 9

**Orea 9** to najnowsza propozycja w ofercie dachówek ceramicznych Koramic. Ta całkowicie płaska dachówka wyróżnia się wzornictwem szczególnie atrakcyjnym dla współczesnej architektury. Duży format, proste krawędzie i wyraźne linie podziału dają architektom wspaniałe możliwości kształtowania estetyki budynku, doskonale sprawdzając się na obiektach o nowoczesnej stylistyce. Dzięki produkcji każdej dachówki w oddzielnej H-kasie oferuje ona nieskazitelnie prosty kształt i gładką powierzchnię, tak ważne w przypadku płaskich dachówek. Jako dachówka zakładkowa zaopatrzona jest w system zamków ułatwiających prawidłowy montaż i gwarantujących wysoką szczelność.

**Orea 9** to także kompletna gama dodatków ceramicznych, które pomagają wykończyć w estetyczny sposób każdy detal dachu oraz umożliwiają jego prawidłowe wykonanie od strony technicznej. Dzięki dostępności dachówki połówkowej oraz połówkowych dachówek szczytowych oferuje ona możliwość układania na dwa sposoby, co dodatkowo zwiększa jej i tak bogate możliwości. Poza układem tradycyjnym można zastosować ją także w ułożeniu mijankowym, z przesunięciem o połowę w kolejnych rzędach.



### Dachówka podstawowa

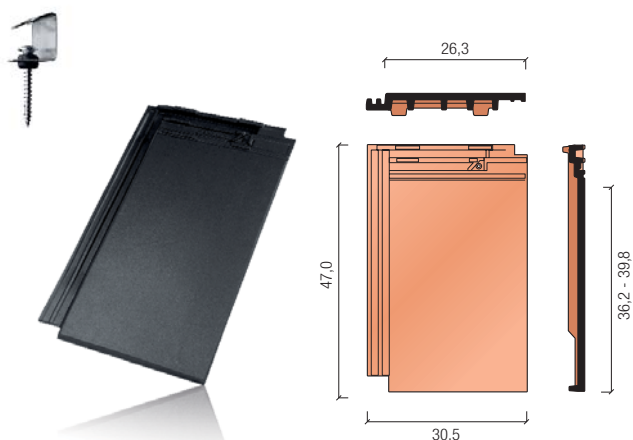

### Dane techniczne

|  |             |
|--|-------------|
| Minimalne zapotrzebowanie [szt./m <sup>2</sup> ] | 9,6         |
| Zapotrzebowanie gąsiora [szt./mb]                | 3           |
| Długość krycia [cm]                              | 37,2 - 39,5 |
| Średnia długość krycia [cm]                      | 38,3        |
| Szerokość krycia [cm]                            | 26,3        |
| Wymiary [cm]                                     | 47,0 x 30,5 |
| Orientacyjny ciężar dachówki [kg]                | 4,7         |
| Ilość na palecie [szt.]                          | 240         |
| Ilość w paczce [szt.]                            | 5           |
| Minimalny kąt nachylenia* [°]                    | 20* / 25**  |

\* układanie z przesunięciem o połowę w kolejnych rzędach

\*\* układanie bez przesunięcia

### Dostępność kolorów



naturalna  
czerwień

szara  
angoba

antracytowa  
matowa  
angoba

grafitowa  
angoba  
szlachetna

czarna  
angoba  
szlachetna



naturalna  
czerwień

szara  
angoba

antracytowa matowa  
angoba

grafitowa angoba  
szlachetna

czarna angoba  
szlachetna

## Akcesoria ceramiczne

szczytowa  
lewa

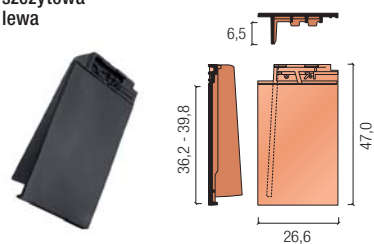

kominek odpowietrzający  
+ czapa

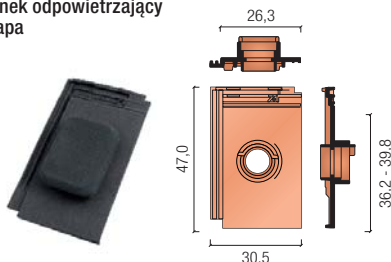

zamknięcie końcowe  
kalenicy nr 14

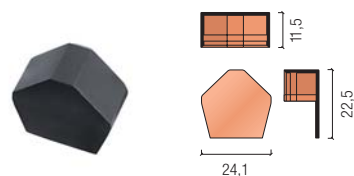

szczytowa  
prawa

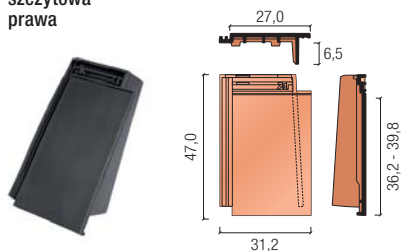

czapa kominka  
odpowietrzającego

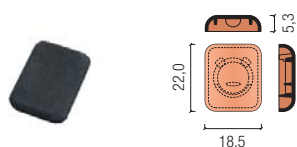

szczytowa półkrowka  
lewa

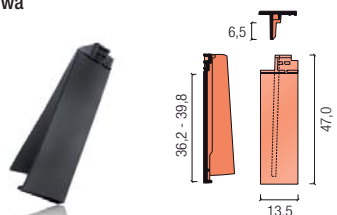

trójnik nr 14

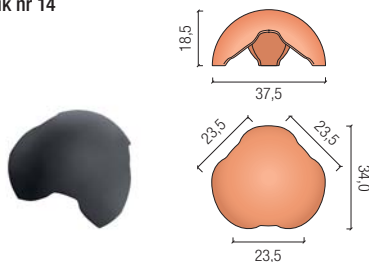

szczytowa półkrowka  
prawa

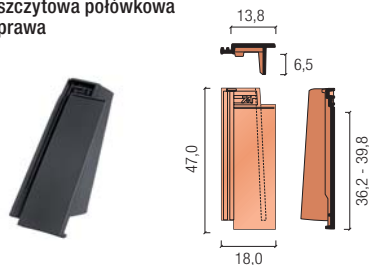

gąsior początkowy  
grzbietu nr 14

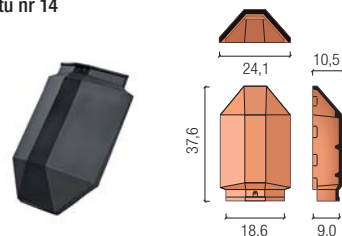

półkrowka

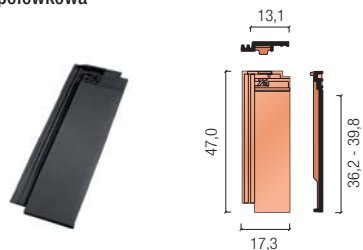

gąsior nr 14

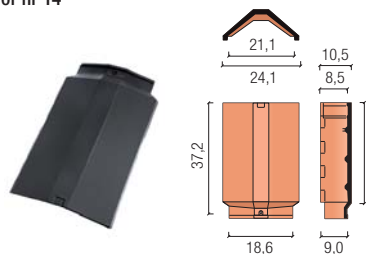

wentylacyjna

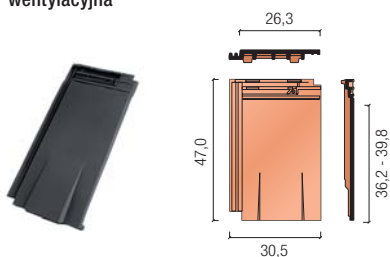

zamknięcie początkowe  
kalenicy nr 14

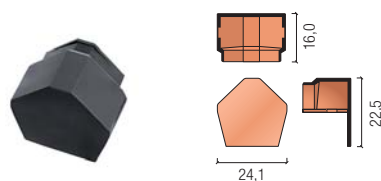

### Polecane akcesoria techniczne

**Koramic Light**  
**Koramic Plus**  
**Koramic Premium 2P**

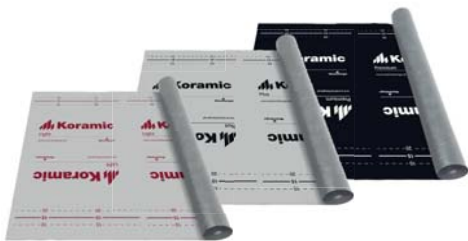

**Koramic Flexi**  
aluminium + tkanina  
techniczna



**Koramic Alu**  
aluminium



**Elementy wentylacyjne okapu**



**Taśma KoraFlex Standard**



**Taśma KoraFlex Super**



**System przeciwnięgowy**



**System komunikacji dachowej**



**Firma Wienerberger** posiada w swojej ofercie nie tylko zróżnicowane i atrakcyjne modele dachówek ceramicznych, lecz także produkty nieceramiczne, które razem z dachówkami tworzą kompletny system umożliwiający budowę dachu oraz czyniący go bezpiecznym i trwałym. Oferowane są one pod wspólną nazwą jako akcesoria techniczne Koramic. Jest to cała gama produktów, które po zakończeniu budowy często pozostają niewidoczne na pierwszy rzut oka, ale bez których żaden nowoczesny dach nie może prawidłowo funkcjonować. Każdy z tych produktów ma do spełnienia ściśle określoną rolę.

Membrany dachowe chronią warstwę izolacji termicznej przed zawilgoceniem, a jednocześnie umożliwiają odprowadzenie nadmiaru wilgoci z domu. Elementy okapu zabezpieczają przed dostawaniem się pod pokrycie zanieczyszczeń i drobnych zwierząt oraz umożliwiają wlot powietrza wentylującego dach. Jego ujście znajduje się na kalenicy, którą z kolei zabezpieczają specjalne taśmy wentylacyjno-uszczelniające. Newralgiczne miejsce, w którym przez dach przechodzi komin, najlepiej chroni taśma i listwy KoraFlex. Spinki i klamry skutecznie mocują elementy ceramiczne użyte do budowy dachu. Elementy przeciwnięgowe zapewniają bezpieczeństwo w okresach zimowych, a system komunikacji dachowej umożliwia bezpieczne inspekcje dachu i kominów.

## Detale architektoniczne

### Detal wykończenia kalenicy dachu i okapu dachu.

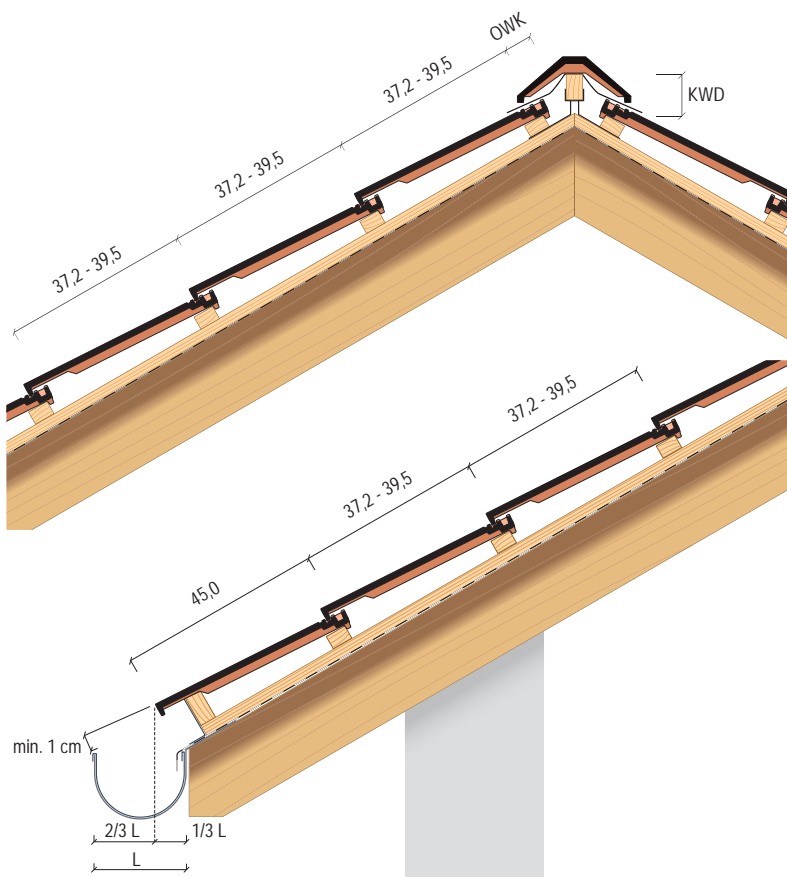

### Detal krawędzi dachu z dachówkami szczytowymi.



### Detal krawędzi dachu z dachówkami szczytowymi półkrowymi.

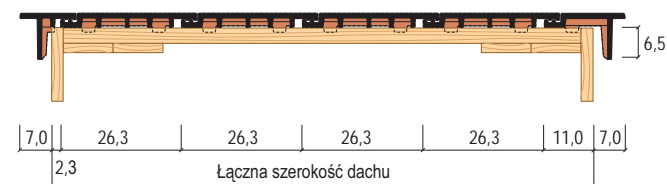

### Wartości OWK i KWD dla właściwego kąta nachylenia ND [°]

| ND [°]   | 20  | 25 | 30 | 35 | 40 | 45 | 50 |
|----------|-----|----|----|----|----|----|----|
| OWK [mm] | 40  | 40 | 35 | 35 | 30 | 15 | 15 |
| KWD [mm] | 100 | 95 | 85 | 75 | 75 | 80 | 80 |

ND - kąt nachylenia dachu

OWK - odległość ostatniejłaty od teoretycznego wierzchołka kalenicy

KWD - odległość góryłaty kalenicowej od teoretycznego wierzchołka kalenicy

Kompletne pokrycie wykonane z dachówki Orea 9 to również produkty z oferty akcesoriów technicznych Koramic. Stanowią one idealne i niezbędne uzupełnienie wyrobów ceramicznych. Zaliczyć do nich możemy m.in. membrany paroprzepuszczalne, taśmy wentylacyjne i uszczelniające, produkty mocujące oraz zapewniające bezpieczeństwo. Zastosowanie kompletnego systemu Koramic umożliwia wykonanie kompletnego, najwyższej jakości dachu ceramicznego.



WCB, sierpień 2018

**Wienerberger Ceramika Budowlana Sp. z o.o.**

ul. Ostrobramska 79  
04-175 Warszawa  
T: +48 (22) 514 21 00  
[www.wienerberger.pl](http://www.wienerberger.pl)

Konsultacje techniczne:  
T: +48 (22) 514 20 20  
[konsultacje.techniczne@wienerberger.com](mailto:konsultacje.techniczne@wienerberger.com)



**Wienerberger**