



Renesansowa L15

L15 to dachówka nawiązująca do epoki Renesansu. Najkrótszą definicją tego okresu jest odrodzenie sztuk i nauk, czerpiące swój wzór z kultury i architektury włoskiej. Dachówki renesansowe charakteryzuje klasyczny kształt fali o czytelnym profilu, który szczególnie mocno podkreśla pionowe linie połaci. Bogata oferta kolorystyczna umożliwia dobór dachówki według indywidualnych preferencji i architektury budynku. Podwójne, głębokie i szczelne zamki doskonale chronią dom przed działaniem warunków atmosferycznych oraz umożliwiają jej stosowanie na dachach o niskim kącie nachylenia.

L15 jest oferowana wraz z szeroką gamą dodatków ceramicznych, które pomagają wykończyć w estetyczny sposób każdy detal dachu oraz umożliwiają jego prawidłowe wykonanie od strony technicznej. Równie ważne są produkty z oferty akcesoriów technicznych Koramic. Stanowią one idealne i niezbędne uzupełnienie dachówek ceramicznych. Zaliczyć do nich możemy m.in. membrany paroprzepuszczalne, taśmy wentylacyjne i uszczelniające, produkty mocujące oraz zapewniające bezpieczeństwo. Zastosowanie pełnego systemu Koramic umożliwia wykonanie kompletnego, najwyższej jakości dachu ceramicznego.



Dachówka podstawowa

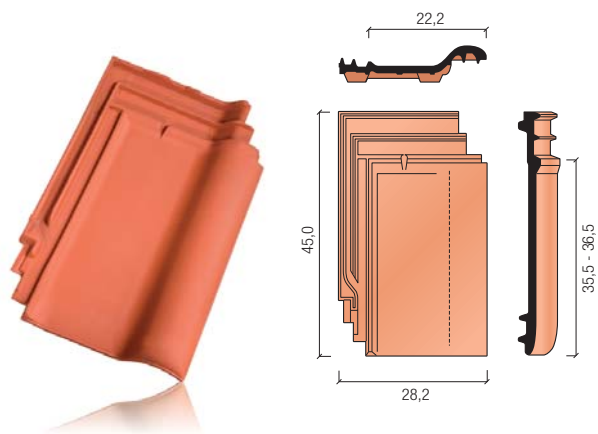

Dane techniczne

Minimalne zapotrzebowanie [szt./m ²]	12,3
Zapotrzebowanie gąsiora [szt./mb]	ok. 2,5
Długość krycia [cm]	35,5 - 36,5
Średnia długość krycia [cm]	36,0
Szerokość krycia [cm]	22,2
Wymiary [cm]	45,0 x 28,2
Orientacyjny ciężar dachówki [kg]	3,6
Ilość na palecie [szt.]	240
Ilość w paczce [szt.]	6
Minimalny kąt nachylenia* [°]	22 / 16*

*przy zastosowaniu membrany dachowej

Dostępność kolorów

 naturalna
czerwień

 czerwona
angoba

 antracytowa
angoba

 ceglasta
angoba
szlachetna

 czarna
angoba
szlachetna

 czerwona
angoba

 ceglasta angoba
szlachetna

 antracytowa
angoba

Akcesoria ceramiczne

szczytowa
lewa

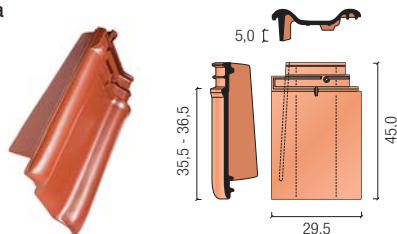

kominek
odpowietrzający II

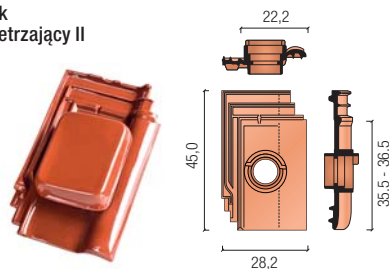

zamknięcie końcowe
kalenicy nr 11

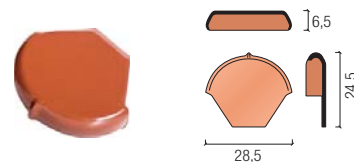

szczytowa
prawa



czapa kominka
odpowietrzającego II

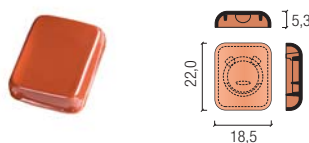

trójkąt początkowy
nr 11

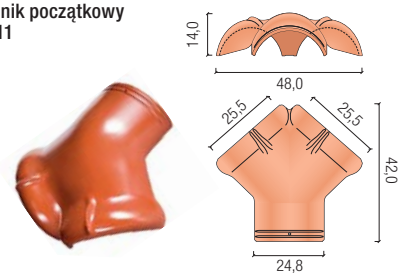

dwufalowa

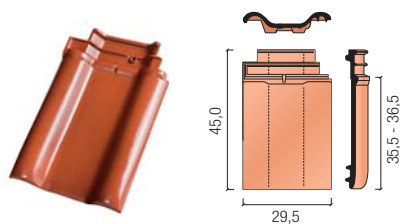

antenowa
+ nasadka

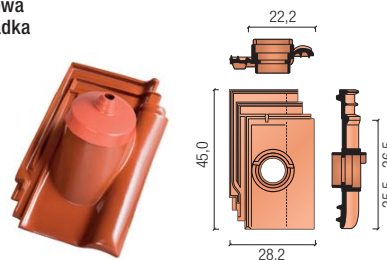

trójkąt końcowy
nr 11

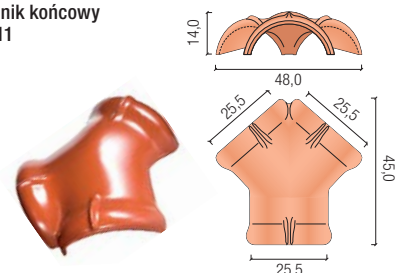

połówkowa

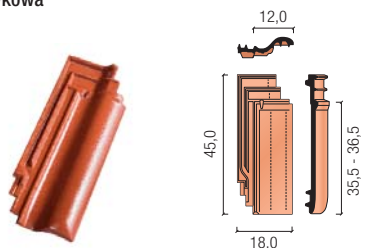

gąsior nr 11

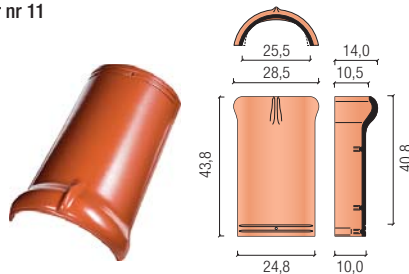

gąsior
pulpitowy

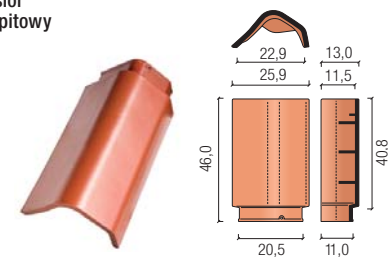

wentylacyjna

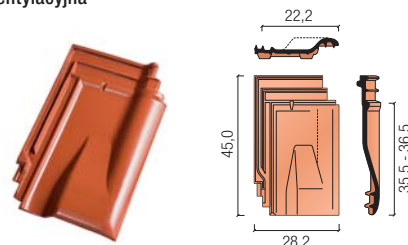

zamknięcie początkowe
grzbietu nr 11

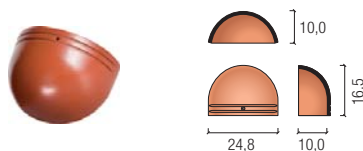

gąsior pulpitowy
początkowy

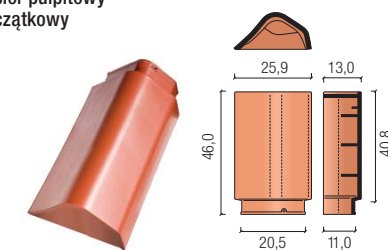

kominek
odpowietrzający

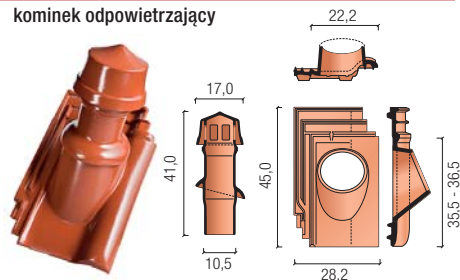

zamknięcie początkowe
kalenicy nr 11

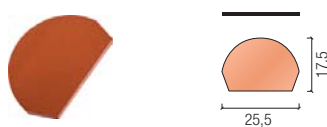

gąsior pulpitowy
końcowy

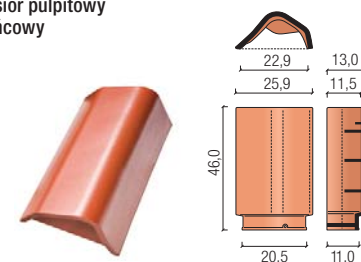

Polecane akcesoria techniczne

Koramic Thermo 2S
Koramic Premium 2P
Koramic Profi 2S
Koramic Plus
Koramic Light

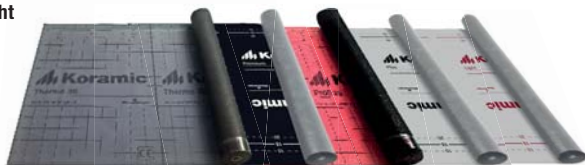

Koramic Flexi
 aluminium + tkanina
 techniczna



Koramic Alu
 aluminium



Elementy wentylacyjne okapu



Taśma KoraFlex
Standard



Taśma KoraFlex
Super



System przeciwniegowy



System komunikacji
dachowej



Firma Wienerberger posiada w swojej ofercie nie tylko zróżnicowane i atrakcyjne modele dachówek ceramicznych, lecz także produkty nieceramiczne, które razem z dachówkami tworzą kompletny system umożliwiający budowę dachu oraz czyniący go bezpiecznym i trwałym. Oferowane są one pod wspólną nazwą jako akcesoria techniczne Koramic. Jest to cała gama produktów, które po zakończeniu budowy często pozostają niewidoczne na pierwszy rzut oka, ale bez których żaden nowoczesny dach nie może prawidłowo funkcjonować. Każdy z tych produktów ma do spełnienia ściśle określoną rolę.

Membrany dachowe chronią warstwę izolacji termicznej przed zawilgoceniem, a jednocześnie umożliwiają odprowadzenie nadmiaru wilgoci z domu. Elementy okapu zabezpieczają przed dostawaniem się pod pokrycie zanieczyszczeń i drobnych zwierząt oraz umożliwiają wlot powietrza wentylującego dach. Jego ujście znajduje się na kalenicy, którą z kolei zabezpieczają specjalne taśmy wentylacyjno-uszczelniające. Newralgiczne miejsce, w którym przez dach przechodzi komin, najlepiej chroni taśma i listwy KoraFlex. Spinki i klamry skutecznie mocują elementy ceramiczne użyte do budowy dachu. Elementy przeciwniegowy zapewniają bezpieczeństwo w okresach zimowych, a system komunikacji dachowej umożliwia bezpieczne inspekcje dachu i kominów.

Detale architektoniczne

Detal wykończenia kalenicy dachu i okapu dachu.

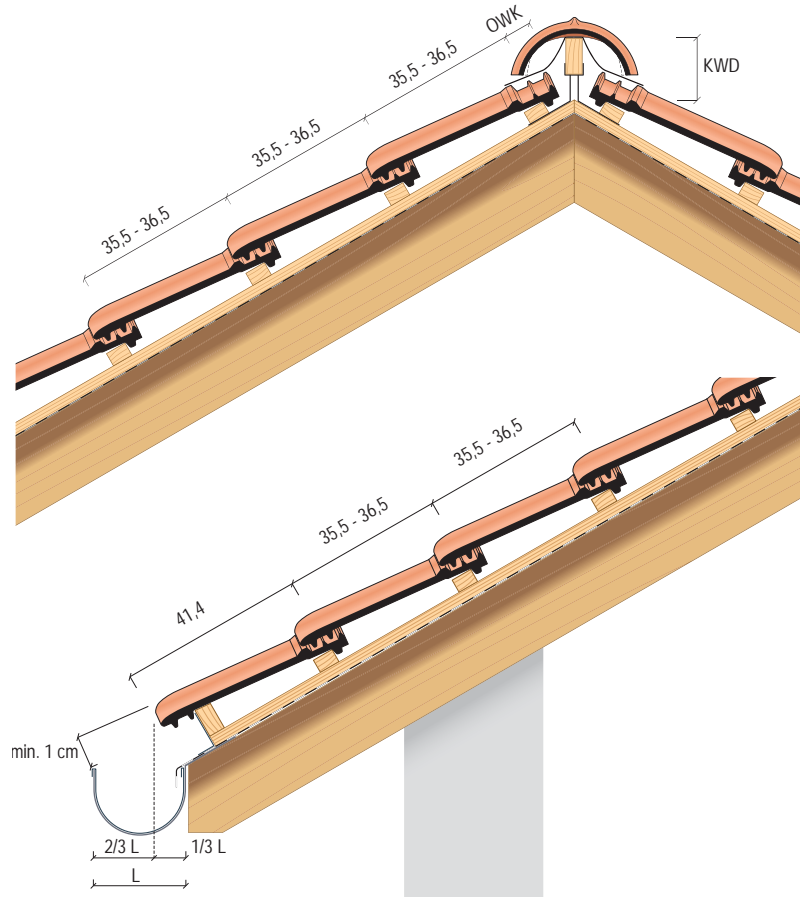

Detal krawędzi dachu z dachówkami szczytowymi.

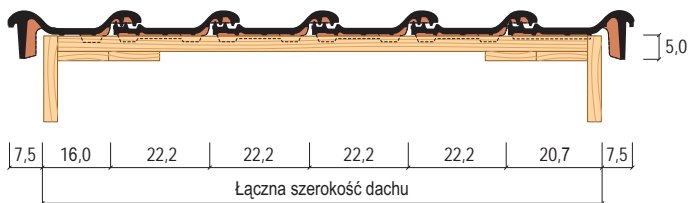

Detal krawędzi dachu z dachówką dwufalową.

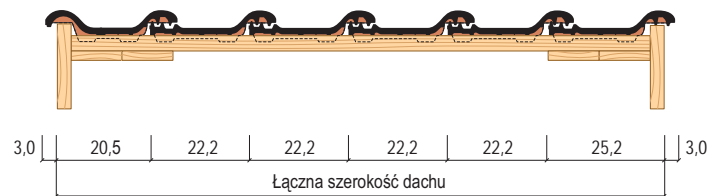

Wartości OWK i KWD dla właściwego kąta nachylenia ND [°]

ND [°]	15	20	25	30	35	40	45
OWK [mm]	40	40	45	50	55	55	50
KWD [mm]	120	115	110	105	90	80	75

ND - kąt nachylenia dachu

OWK - odległość ostatniej łąty od teoretycznego wierzchołka kalenicy

KWD - odległość góry łąty kalenicowej od teoretycznego wierzchołka kalenicy



WCB, lipiec 2021

Wienerberger Ceramika Budowlana Sp. z o.o.

Plac Konesera 8
03-736 Warszawa
T: +48 (22) 514 21 00
www.wienerberger.pl

Konsultacje techniczne:
T: +48 (22) 514 20 20
konsultacje.techniczne@wienerberger.com



Wienerberger