



## Dachówka płaska Actua 10 LT

**Actua 10 LT** to przedstawicielka najmłodszej grupy wśród dachówek ceramicznych, czyli dachówek płaskich. Ten nowoczesny produkt daje wrażenie gładkiego, prawie pozbawionego faktury dachu, który nie posiada własnego światłocienia. Jej cechą charakterystyczną, wyróżniającą ją spośród innych modeli, jest delikatne przełamanie, które w tak wyraźny sposób podkreśla poziomy kierunek połączi. Ponadto wyróżnia ją możliwość układania klasycznie, jak też mijankowo, z przesunięciem o połowę szerokości w kolejnych rzędach. Może być stosowana nie tylko do krycia dachów, ale także jako warstwa elewacji. To wszystko daje projektantom ogromne możliwości kształtowania estetyki budynku, doskonale sprawdzając się na obiektach o nowoczesnej i nietypowej architekturze.

**Actua 10 LT** jest oferowana wraz z szeroką gamą dodatków ceramicznych, które pomagają wykończyć w estetyczny sposób każdy detal dachu oraz umożliwiają jego prawidłowe wykonanie od strony technicznej. Równie ważne są produkty z oferty akcesoriów technicznych Koramic. Stanowią one idealne i niezbędne uzupełnienie dachówek ceramicznych. Zaliczyć do nich możemy m.in. membrany paroprzepuszczalne, taśmy wentylacyjne i uszczelniające, produkty mocujące oraz zapewniające bezpieczeństwo. Zastosowanie pełnego systemu Koramic umożliwia wykonanie kompletnego, najwyższej jakości dachu ceramicznego.



### Dachówka podstawowa

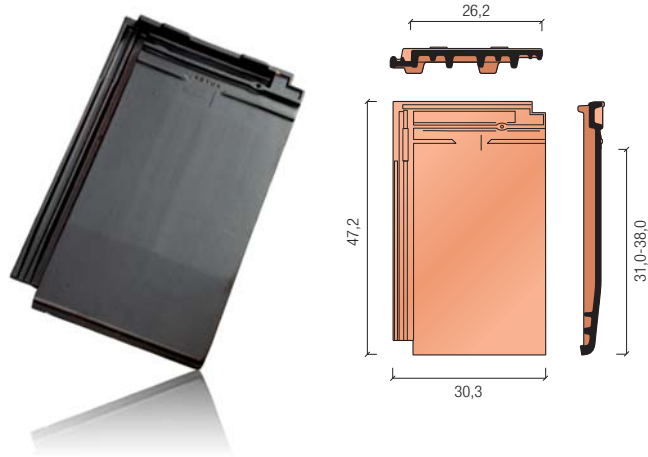

### Dane techniczne

Minimalne zapotrzebowanie [szt./m <sup>2</sup> ]	10,0
Zapotrzebowanie gąsiora [szt./mb]	ok. 3,0
Długość krycia [cm]	31,0 - 38,0
Średnia długość krycia [cm]	34,5
Szerokość krycia [cm]	26,2
Wymiary [cm]	47,2 x 30,3
Orientacyjny ciężar dachówki [kg]	4,4
Ilość na palecie [szt.]	240
Ilość w paczce [szt.]	5
Minimalny kąt nachylenia* [°]	30/24*

\*przy zastosowaniu membrany dachowej

### Dostępność kolorów



naturalna  
czerwień

miedziano-  
piaskowa  
angoba

rustykalna  
angoba

brązowa  
angoba

szara  
angoba

antracytowa  
matowa  
angoba

grafitowa  
angoba  
szlachetna

czarna  
angoba  
szlachetna



naturalna  
czerwień



rustykalna  
angoba



antracytowa matowa  
angoba

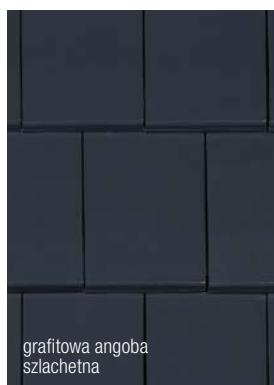

grafitowa angoba  
szlachetna

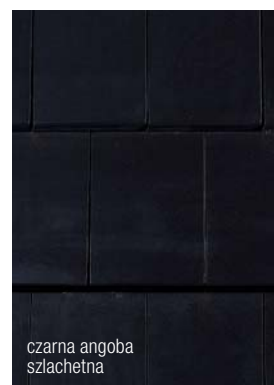

czarna angoba  
szlachetna

## Akcesoria ceramiczne

szczytowa  
lewa

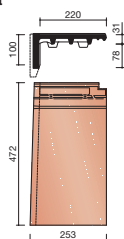

szczytowa  
połówkowa  
lewa

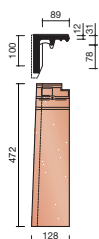

szczytowa  
prawa

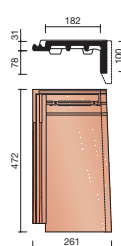

szczytowa  
połówkowa  
prawa

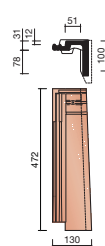

połówkowa

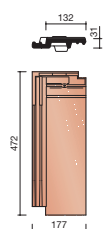

zamykająca  
lewa

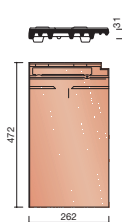

zamykająca  
połówkowa  
lewa

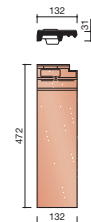

wentylacyjna

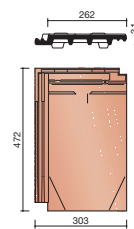

kominek  
odpowietrzający

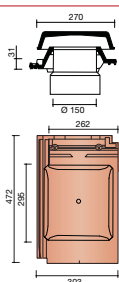

trójnik  
uniwersalny  
Actua

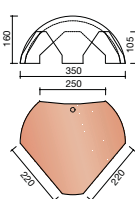

gąsior  
Actua

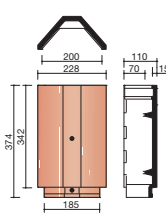

gąsior  
początkowy  
grzbietu

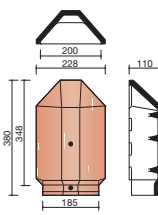

zamknięcie  
końcowe  
kalenicy

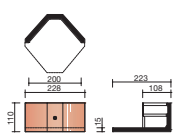

zamknięcie  
początkowe  
kalenicy

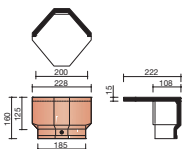

krawędziowa  
lewa

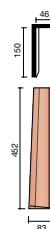

krawędziowa  
prawa

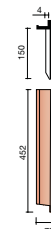

płytki kalenicowej  
zamykająca

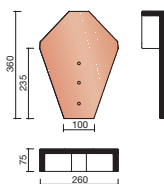

dachówka  
mansardowa

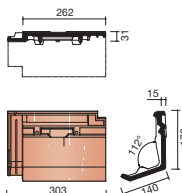

mansardowa  
zamykająca  
lewa

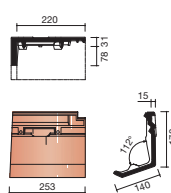

mansardowa  
zamykająca  
prawa

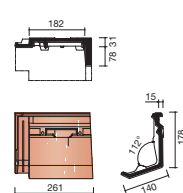

### Polecane akcesoria techniczne

Koramic Thermo 2S  
Koramic Premium 2P  
Koramic Profi 2S  
Koramic Plus  
Koramic Light

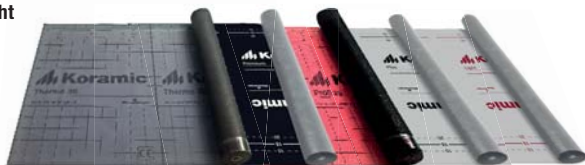

**Koramic Flexi**  
aluminium + tkanina  
techniczna



**Koramic Alu**  
aluminium



**Elementy wentylacyjne okapu**



**Taśma KoraFlex Standard**



**Taśma KoraFlex Super**



**System przeciwnięgowy**



**System komunikacji dachowej**



**Firma Wienerberger** posiada w swojej ofercie nie tylko zróżnicowane i atrakcyjne modele dachówek ceramicznych, lecz także produkty nieceramiczne, które razem z dachówkami tworzą kompletny system umożliwiającą budowę dachu oraz czyniący go bezpiecznym i trwałym. Oferowane są one pod wspólną nazwą jako akcesoria techniczne Koramic. Jest to cała gama produktów, które po zakończeniu budowy często pozostają niewidoczne na pierwszy rzut oka, ale bez których żaden nowoczesny dach nie może prawidłowo funkcjonować. Każdy z tych produktów ma do spełnienia ściśle określoną rolę.

Membrany dachowe chronią warstwę izolacji termicznej przed zawilgoceniem, a jednocześnie umożliwiają odprowadzenie nadmiaru wilgoci z domu. Elementy okapu zabezpieczają przed dostawaniem się pod pokrycie zanieczyszczeń i drobnych zwierząt oraz umożliwiają wlot powietrza wentylującego dach. Jego ujście znajduje się na kalenicy, którą z kolei zabezpieczają specjalne taśmy wentylacyjno-uszczelniające. Newralgiczne miejsce, w którym przez dach przechodzi komin, najlepiej chroni taśma i listwy KoraFlex. Spinki i klamry skutecznie mocują elementy ceramiczne użyte do budowy dachu. Elementy przeciwnięgowe zapewniają bezpieczeństwo w okresach zimowych, a system komunikacji dachowej umożliwia bezpieczne inspekcje dachu i kominów.

## Detale architektoniczne

### Detal wykończenia kalenicy dachu i okapu dachu.

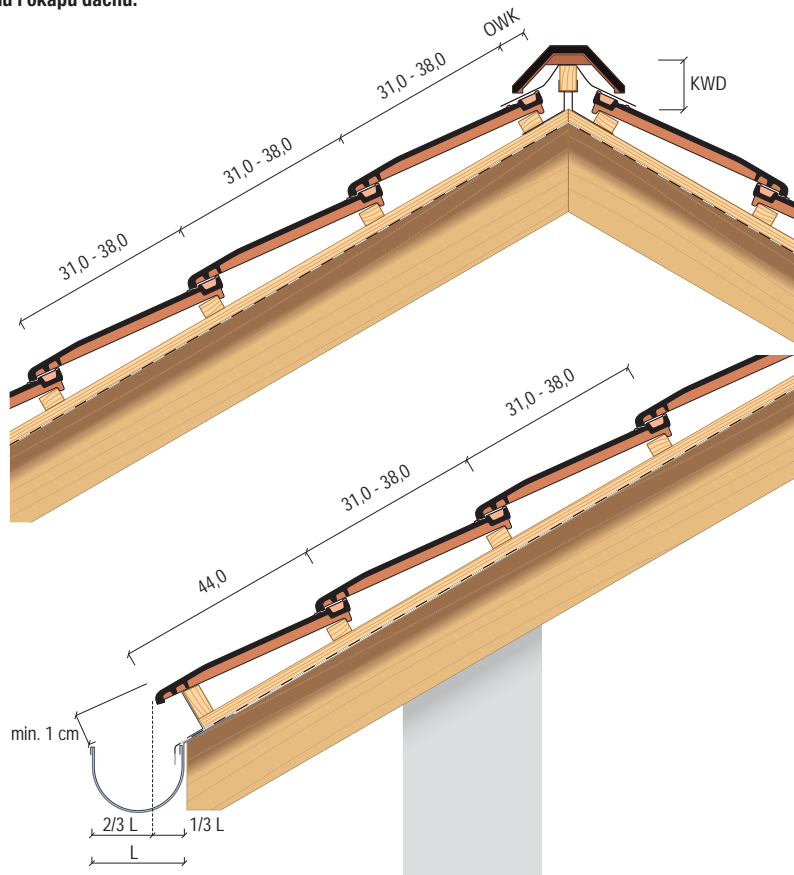

### Detal krawędzi dachu z dachówkami szczytowymi oraz szczytowymi półówkowymi.

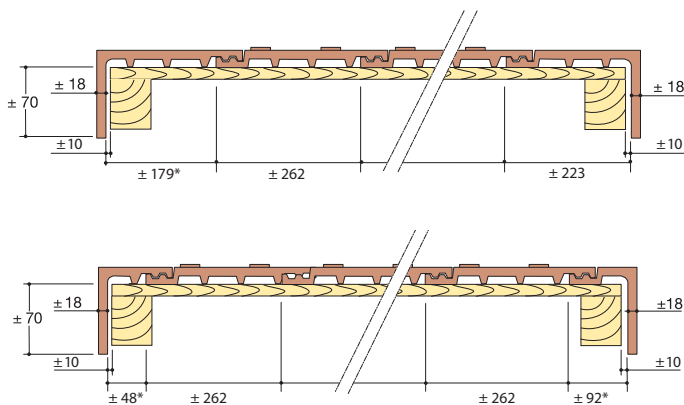

### Detal krawędzi dachu z dachówką krawędziową lewą oraz prawą

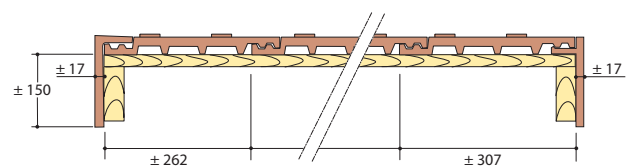

### Wartości OWK i KWD dla właściwego kąta nachylenia ND [°]

ND [°]	20	25	30	35	40	45	50
OWK [mm]	40	40	35	35	30	15	15
KWD [mm]	100	95	85	75	75	80	80

ND - kąt nachylenia dachu

OWK - odległość ostatniej łąty od teoretycznego wierzchołka kalenicy

KWD - odległość góry łąty kalenicowej od teoretycznego wierzchołka kalenicy



Wienerberger jest wiodącym producentem ceramicznych materiałów budowlanych na świecie. Na rynku polskim obecny od ponad 25 lat, jest liderem innowacji wśród producentów materiałów ceramicznych, oferując cegły konstrukcyjne i stropy Porothem, dachówki ceramiczne i akcesoria Koramic oraz cegły klinkierowe Terca.

Firma dostarcza kompleksowe rozwiązania do budowy domu, łącząc innowacyjną technologię produkcji z tradycyjnym, docenianym przez klientów materiałem budowlanym – ceramiką.



WCB, kwiecień 2022

**Wienerberger Ceramika Budowlana Sp. z o.o.**

Plac Konesera 8  
03-736 Warszawa  
T: +48 (22) 514 21 00  
[www.wienerberger.pl](http://www.wienerberger.pl)

Konsultacje techniczne:  
T: +48 (22) 514 20 20  
[konsultacje.techniczne@wienerberger.com](mailto:konsultacje.techniczne@wienerberger.com)



**Wienerberger**