

## RITANO

### KARTA TECHNICZNA

**ZASTOSOWANIE:** Kostka brukowa przeznaczona do zabudowy nawierzchni z przeznaczeniem pod ruch pieszki, kołowy lekki do 3,5t oraz incydentalny ruch kołowy ciężki powyżej 3,5t.

**POWIERZCHNIA:** Gładka

**TECHNOLOGIA:** Colorflow (marrone, silva, tramonto, canello), Naturalny beton (sombra, ventana)

**PARAMETRY TECHNICZNE:**

- Kombiforma: Tak
- Grubość [cm]: 6
- Typ fazy: Bez Fazy
- Hydrofobizacja: Tak
- Ilość na palecie [m<sup>2</sup>]: 9,71
- Waga palety [t]: 1,35
- Ilość warstw na palecie: 10
- Wymiary kamieni [cm] - ilości na warstwie [szt.]:

A) 9,2 x 9,4/11 30 szt.      B) 9,2 x 8,6/10,2 30 szt.      C) 9,2 x 7,1/8,7 30 szt.      D) 9,2 x 5,9/7,5 30 szt.  
E) 9,2 x 5,2/ 6,8 30 szt.

**ZGODNOŚĆ Z NORMAMI:** EN 1338:2003; EN 1338:2003/AC:2006

PARAMETR	WARTOŚCI
TOLERANCJE WYMIAROWE DŁUGOŚĆ [mm]	±2
TOLERANCJE WYMIAROWE SZEROKOŚĆ [mm]	±2
TOLERANCJE WYMIAROWE GRUBOŚĆ [mm]	±3
WYTRZYMAŁOŚĆ NA ZGINANIE [MPa]	-
WYTRZYMAŁOŚĆ NA ROZCIĄGANIE PRZY ROZŁUPYWANIU [MPa]	zgodna ≥ 3,6 Mpa
NASIĄKLIWOŚĆ [%]	Klasa 2B
ODPORNOŚĆ NA ZAMRAŻANIE /ROZMRAŻANIE Z UDZIAŁEM SOLI	Klasa 3D
ODPORNOŚĆ NA ŚCIERANIE	Klasa 4I
ODPORNOŚĆ NA POŚLIZG / POŚLIZGNIĘCIE	zadowalająca

1. Przed rozpoczęciem prac należy zapoznać się z Poradnikiem Brukarskim oraz Warunkami Gwarancji dostępnymi na stronie Producenta
2. Dobór i właściwe wykonanie podbudowy zgodnie z przeznaczeniem produktu.
3. Zasada układania materiału z min. trzech palet.
4. Niedocinanie materiału na ułożonej powierzchni, zabezpieczenie folią podczas prac remontowo-budowlanych.
5. Piętrowanie wzwyż maksymalnie 3 palet.
6. Zabezpieczenie zagęszczarki podczas pracy płytą z tworzywa sztucznego.
7. Wypełnienia szczelin piaskiem płukany bez frakcji pylastych i ilastych.
8. W celu wyliczenia zapotrzebowania produktu należy dodać do rzeczywistej powierzchni od 5 do 10% na ewentualne docinki i odpad.

# RITANO

## RYSUNEK WYMIAROWY

### WYKAZ KAMIENI [cm]

grubość: 6cm

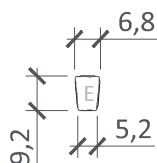
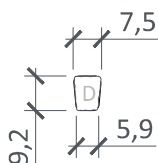
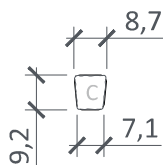
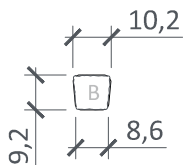
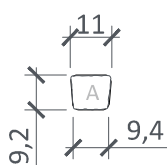

### DETAL KRAWĘDZI [mm]

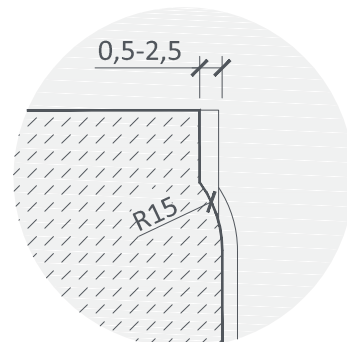

### UKŁAD NA WARSTWIE

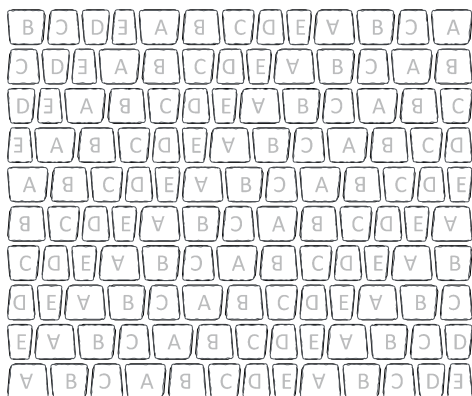

#### PROPORCJE KAMIENI:

kamień A	9,2x9,4/11,0cm:	30 szt./warstwa	300 szt./paleta
kamień B	9,2x8,6/10,2cm:	30 szt./warstwa	300 szt./paleta
kamień C	9,2x7,1/8,70cm:	30 szt./warstwa	300 szt./paleta
kamień D	9,2x5,9/7,50cm:	30 szt./warstwa	300 szt./paleta
kamień E	9,2x5,2/6,80cm:	30 szt./warstwa	300 szt./paleta

#### ILOŚĆ (m<sup>2</sup>):

warstwa:	0,971 m <sup>2</sup>
paleta:	9,710 m <sup>2</sup>

### WZORY UŁOŻENIA



moduł podstawowy wzoru

WZÓR 1 (brak zdefiniowanego elementu powtarzalnego, kamienie należy układać w przypadkowy sposób)

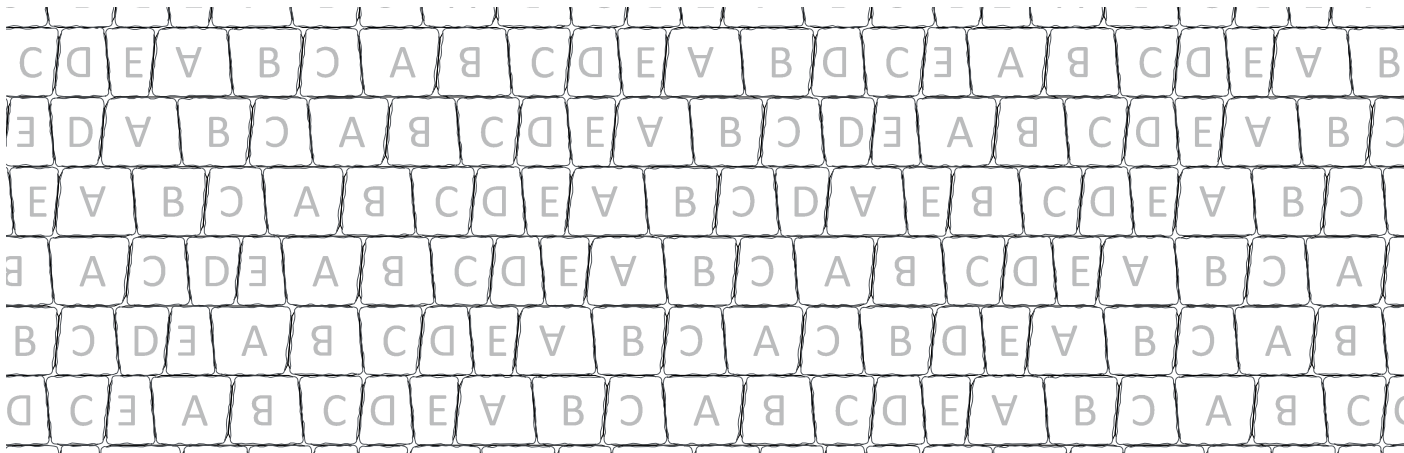

UWAGA: rysunek bez skali